

Dell Latitude E5440/E5540

Konfiguracja i funkcje komputera

Informacja o ostrzeżeniach

 **PRZESTROGA:** Napis **OSTRZEŻENIE** informuje o sytuacjach, w których występuje ryzyko uszkodzenia sprzętu, obrażeń ciała lub śmierci.

Latitude E5440 — widok z przodu, z tyłu i widok podstawy

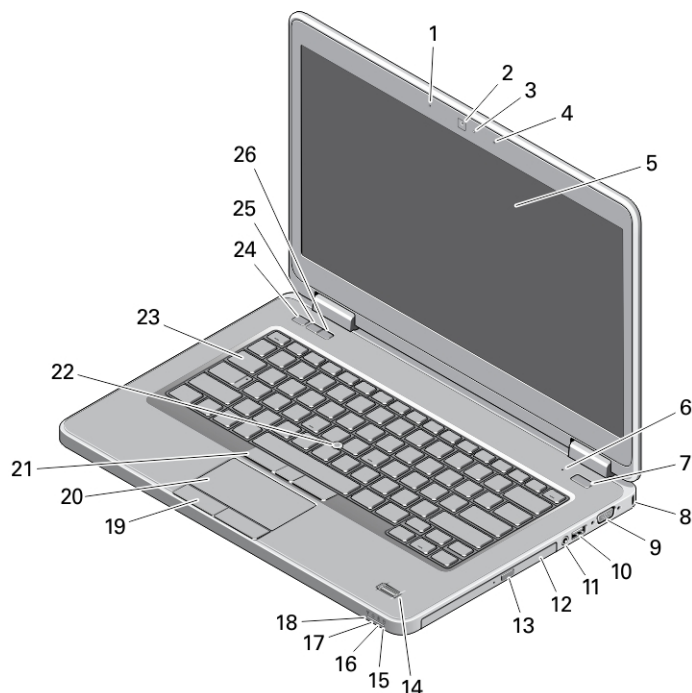

Rysunek 1. Widok z przodu

- | | |
|---------------------------------------|--|
| 1. zestaw mikrofonów (opcjonalny) | 10. złącze USB 3.0 |
| 2. kamera | 11. złącze audio |
| 3. wskaźnik stanu kamery (opcjonalny) | 12. napęd dysków optycznych |
| 4. zestaw mikrofonów (opcjonalny) | 13. przycisk wysuwania dysku optycznego |
| 5. wyświetlacz | 14. czytnik linii papilarnych (opcjonalny) |
| 6. mikrofon (standardowy) | 15. lampka stanu dysku twardego |
| 7. przycisk zasilania | 16. lampka stanu akumulatora |
| 8. gniazdo linki antykradzieżowej | 17. lampka stanu zasilania |
| 9. złącze VGA | 18. lampka stanu sieci bezprzewodowej |

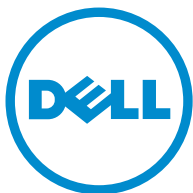

Model regulacji: P44G/P35F
Typ regulacji: P44G001/P35F001
2013 - 08

- 19. przyciski tabliczki dotykowej (2)
- 20. tabliczka dotykowa
- 21. przyciski wodzika (3) (opcjonalne)
- 22. wodzik (opcjonalny)
- 23. klawiatura
- 24. przycisk wyciszenia
- 25. przycisk zmniejszania głośności
- 26. przycisk zwiększania głośności

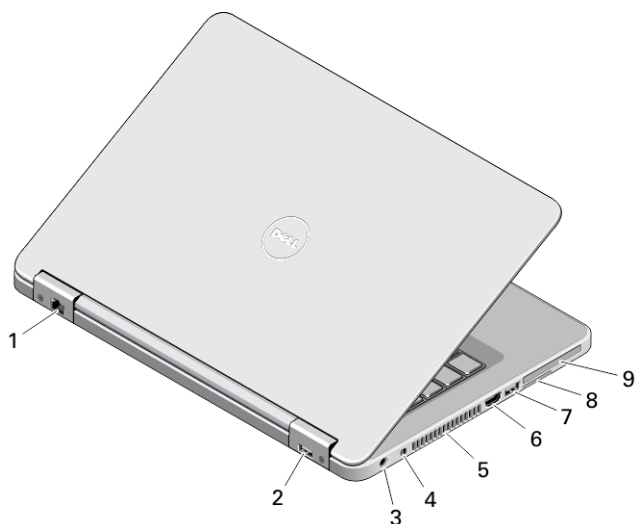

Rysunek 2. Widok z tyłu

- 1. złącze sieciowe
- 2. złącze USB 2.0
- 3. złącze zasilania
- 4. przełącznik urządzeń bezprzewodowych
- 5. otwory wentylacyjne
- 6. złącze HDMI
- 7. złącze USB 3.0
- 8. gniazdo karty SD
- 9. gniazdo karty ExpressCard lub karty inteligentnej (opcjonalne)

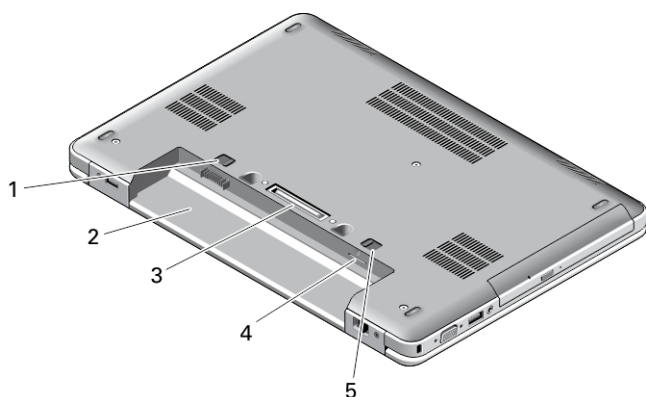

Rysunek 3. Widok podstawy

- 1. zatrzask akumulatora
- 2. wnęka akumulatora
- 3. złącze dokowania
- 4. gniazdo karty SIM (opcjonalne)

5. zatrzask akumulatora

Latitude E5540 — widok z przodu, z tyłu i widok podstawy

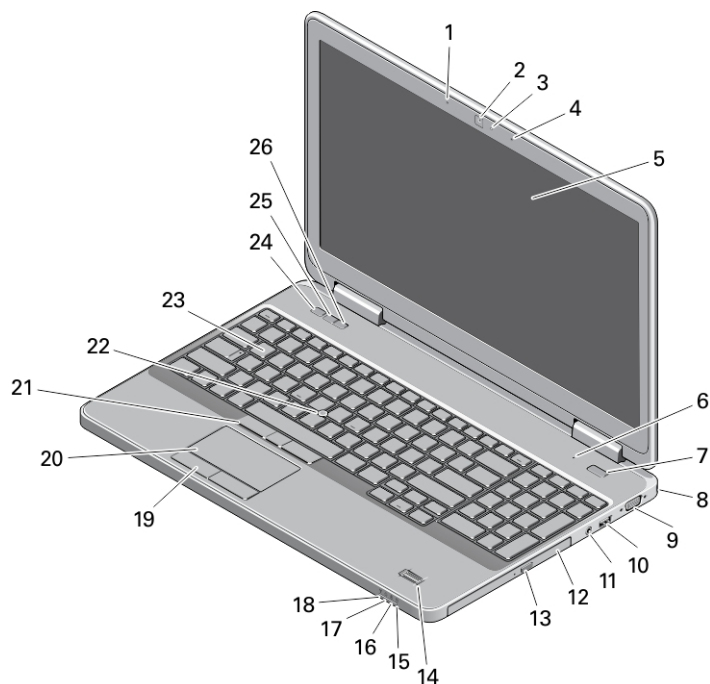

Rysunek 4. Widok z przodu

- | | |
|--|--|
| 1. zestaw mikrofonów (opcjonalny) | 15. lampka stanu dysku twardego |
| 2. kamera | 16. lampka stanu akumulatora |
| 3. wskaźnik stanu kamery (opcjonalny) | 17. lampka stanu zasilania |
| 4. zestaw mikrofonów (opcjonalny) | 18. lampka stanu sieci bezprzewodowej |
| 5. wyświetlacz | 19. przyciski tabliczki dotykowej (2) |
| 6. mikrofon (standardowy) | 20. tabliczka dotykowa |
| 7. przycisk zasilania | 21. przyciski wodzika (3) (opcjonalne) |
| 8. gniazdo linki antykradzieżowej | 22. wodzik (opcjonalny) |
| 9. złącze VGA | 23. klawiatura |
| 10. złącze USB 2.0 | 24. przycisk wyciszenia |
| 11. złącze audio | 25. przycisk zmniejszania głośności |
| 12. napęd dysków optycznych | 26. przycisk zwiększania głośności |
| 13. przycisk wysuwania dysku optycznego | |
| 14. czytnik linii papilarnych (opcjonalny) | |

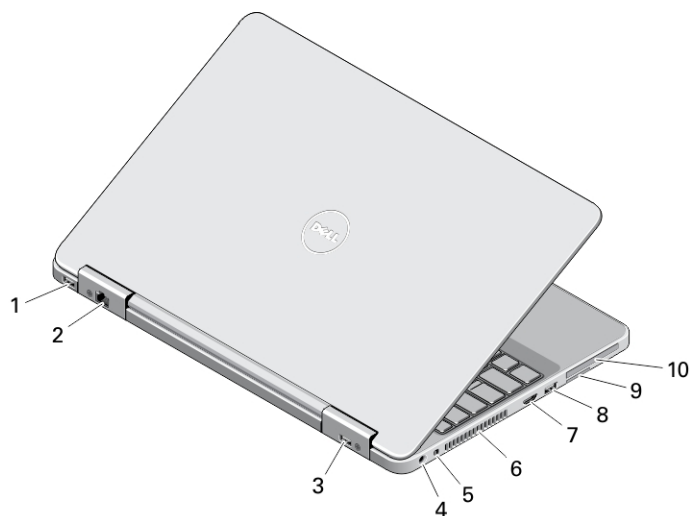

Rysunek 5. Widok z tyłu

- | | |
|---|--|
| 1. złącze USB 3.0 | 7. złącze HDMI |
| 2. złącze sieciowe | 8. złącze USB 3.0 |
| 3. złącze USB 2.0 | 9. gniazdo karty SD |
| 4. złącze zasilania | 10. gniazdo karty ExpressCard lub karty inteligentnej (opcjonalne) |
| 5. przełącznik urządzeń bezprzewodowych | |
| 6. otwory wentylacyjne | |

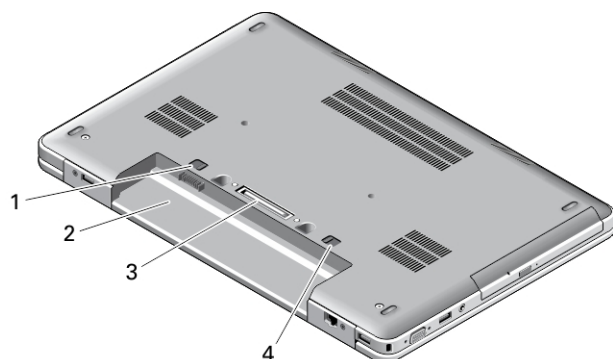





Rysunek 6. Widok podstawy

1. zatrzask akumulatora
2. wnęka akumulatora
3. złącze dokowania
4. zatrzask akumulatora

⚠ PRZESTROGA: Nie wolno zasłaniać otworów wentylacyjnych, zatykać ich ani dopuszczać, aby gromadził się w nich kurz. Nie przechowywać komputera firmy Dell w miejscach o ograniczonym przepływie powietrza, np. w zamkniętej walizce, gdy komputer jest włączony. Ograniczenie przepływu powietrza grozi uszkodzeniem komputera lub pożarem. Gdy temperatura komputera wzrasta, włącza się wentylator. Działaniu wentylatora może towarzyszyć szum, który jest zjawiskiem normalnym i nie oznacza awarii wentylatora ani komputera.

Szybka konfiguracja

-  **PRZESTROGA:** Przed rozpoczęciem procedur opisanych w tym rozdziale należy zapoznać się z instrukcjami dotyczącymi bezpieczeństwa dostarczonymi z komputerem. Dodatkowe zalecenia można znaleźć na stronie www.dell.com/regulatory_compliance
-  **PRZESTROGA:** Zasilacz współpracuje z gniaздkami sieci elektrycznej używanymi na całym świecie. W różnych krajach stosowane są jednak różne wtyczki i listwy zasilania. Użycie nieodpowiedniego kabla albo nieprawidłowe przyłączenie kabla do listwy zasilania lub gniazdka elektrycznego może spowodować pożar lub uszkodzenie sprzętu.
-  **OSTRZEŻENIE:** Odłączając zasilacz od komputera, należy chwycić za wtyczkę kabla, nie za sam kabel, i ciągnąć zdecydowanie ale delikatnie, tak aby nie uszkodzić kabla. Owijając kabel zasilacza, należy dopasować zwoje do kąta złącza w zasilaczu, aby uniknąć uszkodzenia kabla.
-  **UWAGA:** Niektóre urządzenia są dostarczane z komputerem tylko wtedy, gdy zostały zamówione.

1. Podłącz zasilacz do złącza zasilacza w komputerze oraz do gniazdka elektrycznego.

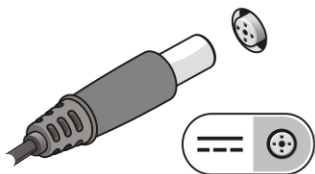

Rysunek 7. Zasilacz

2. Podłącz kabel sieciowy (opcjonalnie).

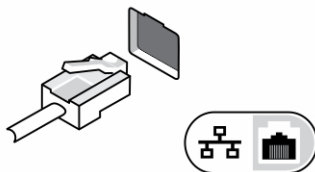

Rysunek 8. Złącze sieciowe

3. Podłącz urządzenia USB, takie jak mysz, klawiatura i drukarka (opcjonalnie).

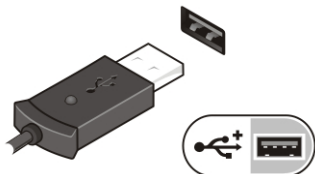

Rysunek 9. Złącze USB

4. Otwórz wyświetlacz komputera i naciśnij przycisk zasilania, aby włączyć komputer.



Rysunek 10. Przycisk zasilania

UWAGA: Zaleca się włączenie i wyłączenie komputera przynajmniej jeden raz przed zainstalowaniem jakichkolwiek kart lub przyłączeniem komputera do urządzenia dokupującego lub innego urządzenia zewnętrznego, takiego jak drukarka.

Dane techniczne

UWAGA: Oferta może różnić się w zależności od regionu. Poniższe specyfikacje zawierają tylko te elementy, których dostarczenie z komputerem wymagane jest przez prawo. Aby zapoznać się z pełną specyfikacją komputera, należy zapoznać się z sekcją **Specyfikacje** w **Podręczniku użytkownika**, który dostępny jest na stronie dell.com/support. Aby uzyskać więcej informacji dotyczących konfiguracji komputera, zapoznaj się z działem **Pomoc i obsługa techniczna** w systemie operacyjnym Windows i wybierz opcję umożliwiającą przeglądanie informacji o komputerze.

UWAGA: Systemy, w których zainstalowano 2 GB lub więcej pamięci operacyjnej lub pamięci grafiki, wymagają 64-bitowego systemu operacyjnego. W zależności od ilości zainstalowanej pamięci, systemu operacyjnego i innych czynników znaczna ilość pamięci systemowej może być przydzielona do obsługi grafiki. 64-bitowy sterownik autonomicznej karty graficznej można pobrać na stronie internetowej dell.com/support.

Zasilanie

Zasilacz	65 W i 90 W
Napięcie wejściowe	prąd zmienny 100 V do 240 V
bateria pastylkowa	Litowo-jonowa, 3 V CR2032

Wymiary i masa

Wysokość (E5440)	Z funkcjami dotykowymi	Bez funkcji dotykowych
	Przód: 27,70 mm (1,09")	Przód: 25,20 mm (0,99")
	Tył: 32,20 mm (1,27")	Tył: 28,65 mm (1,13")
Wysokość (E5540)	Z funkcjami dotykowymi	Bez funkcji dotykowych
	Przód: 28,25 mm (1,11")	Przód: 26,00 mm (1,02")
	Tył: 33,60 mm (1,32")	Tył: 29,70 mm (1,17")
Szerokość	Z funkcjami dotykowymi	Bez funkcji dotykowych
E5440	338,00 mm (13,31")	338,00 mm (13,31")
E5540	379,00 mm (14,92")	379,00 mm (14,92")
Głębokość	Z funkcjami dotykowymi	Bez funkcji dotykowych

Wymiary i masa		
E5440	235,00 mm (9,25")	235,00 mm (9,25")
E5540	250,50 mm (9,86")	250,50 mm (9,86")
Masa (minimalna)		
E5440	1,99 kg (4,40 funta)	
E5540	2,42 kg (5,35 funta)	
Środowisko pracy		
Temperatura pracy	0°C do 35°C (32°F do 95°F)	

Information para NOM (únicamente para México)

Zgodnie z meksykańskimi przepisami NOM na urządzeniu opisanym w tym dokumencie są umieszczone następujące informacje.

Voltaje de alimentación	100 VAC – 240 VAC
Frecuencia	50 Hz – 60 Hz
Consumo eléctrico	1.7 A
Voltaje de salida	19,50 V de CC
Intensidad de salida	3,34 A /4,62 A

Dodatkowe informacje i zasoby

W dostarczonych z komputerem dokumentach dotyczących bezpieczeństwa i przepisów prawnych oraz w witrynie poświęconej zgodności z przepisami, pod adresem www.dell.com/regulatory_compliance, można znaleźć szczegółowe informacje na następujące tematy:

- Zalecenia dotyczące bezpieczeństwa
- Certyfikaty i przepisy prawne
- Ergonomia

Na stronie internetowej www.dell.com można znaleźć dodatkowe informacje na następujące tematy:

- Gwarancja
- Warunki sprzedaży w Stanach Zjednoczonych
- Umowa licencyjna dla użytkownika końcowego

Dodatkowe informacje o zakupionym produkcie są dostępne na stronie internetowej www.dell.com/support/manuals

© 2013 Dell Inc.

Znaki towarowe użyte w tekście: nazwa Dell™, logo DELL, Dell Precision™, Precision ON™, ExpressCharge™, Latitude™, Latitude ON™, OptiPlex™, Vostro™ oraz Wi-Fi Catcher™ są znakami towarowymi firmy Dell Inc. Intel®, Pentium®, Xeon®, Core™, Atom™, Centrino® oraz Celeron® są zastrzeżonymi znakami towarowymi firmy Intel Corporation w Stanach Zjednoczonych i innych krajach. AMD® jest zastrzeżonym znakiem towarowym, a AMD Opteron™, AMD Phenom™, AMD Sempron™, AMD Athlon™, ATI Radeon™, oraz ATI FirePro™ są znakami towarowymi firmy Advanced Micro Devices, Inc. Microsoft®, Windows®, MS-DOS®, Windows Vista® przycisk Start systemu Windows Vista oraz Office Outlook® są znakami towarowymi lub zastrzeżonymi znakami towarowymi firmy Microsoft Corporation w Stanach Zjednoczonych i/lub innych krajach. Blu-ray Disc™ jest znakiem towarowym firmy Blu-ray Disc Association (BDA) i jest używany na zasadzie licencji obejmującej dyski i odtwarzacze. Słowo Bluetooth® jest zastrzeżonym znakiem towarowym firmy Bluetooth® SIG, Inc., używanym przez firmę Dell Inc. na zasadzie licencji. Wi-Fi® jest zastrzeżonym znakiem towarowym firmy Wireless Ethernet Compatibility Alliance, Inc.